

1	2
3	4

Egzemplarz Nr:

PROJEKT ZAGOSPODAROWANIA
PLAŻY WIEJSKIEJ
NAD JEZIOREM WĄGIEL

ADRES INWESTYCJI:

PIECKI DZIAŁKA NR 730/68 OBRĘB NR 18 PIECKI
ORAZ DZIAŁKA NUMER 305 OBRĘB JAKUBOWO.

INWESTOR:

GMINNY OŚRODEK KULTURY SPORTU I REKREACJI PEGAZ
UL. ZWYCIĘSTWA 6, 11-710 PIECKI

mgr inż. Mariusz Piórkowski
Uprawnienia budowlane do
kierowania robotami budowlanymi
bez ograniczeń w specjalności
konstrukcyjno-budowlanej
Nr ewid. 52/98/0s

OPIS TECHNICZNY

do projektu zagospodarowania plaży wiejskiej nad jeziorem Wągiel gmina Piecki.

Adres inwestycji : Działka nr 730/68, obręb 18 Piecki,
oraz dz. nr 305 obręb Jakubowo

Inwestor : Gminny Ośrodek Kultury Sportu i Rekreacji
PEGAZ ul. Zwycięstwa 6, 11-710 Piecki

1. Stan prawny nieruchomości

Nieruchomość gruntowa zabudowana elementami małej architektury położona w miejscowości Piecki na działce o numerze geodezyjnym 730/68 obręb nr 18 Piecki oraz dz. nr 305 obręb Jakubowo stanowi własność inwestora. Teren inwestycji nie znajduje się w strefie ochrony konserwatorskiej – na podstawie art. 106 § 3-5 ustawy z dnia 14 czerwca 1960r. – kodeks postępowania administracyjnego (Dz. U. Nr 98, poz. 1071 z późn. zm.); art. 60 ust.1 w związku z art.53 ust.4 pkt. 2 ustawy z dnia 27 marca 2003r. o planowaniu i zagospodarowaniu przestrzennym (Dz. U. Nr 80, poz. 717) oraz art. 89 ust. 2 ustawy z dnia 23 lipca 2003r. o ochronie zabytków i opiece nad zabytkami (Dz. U. Nr 162, poz. 1568 z późn. zm.).

2. Stan istniejący.

Na działce nr 730/68 obręb nr 18 Piecki znajdują się elementy małej architektury w postaci placu zabaw .

3. Opis ogólny zagospodarowania działki:

Na przedmiotowej działce przeznaczonej do opracowania planuje się demontaż istniejących elementów placu zabaw, oraz elementów małej architektury - koszy na śmieci, stojaków.

Ponadto projektuje się uzupełnienie piasku na dnie kąpieliska – o gr. 20cm (432m²), uzupełnienie warstwy piasku na plaży, na boisku do siatkówki oraz pod placem zabaw również o gr. 20 cm (2125 m²).

Planuje się również usytuowanie następujących urządzeń:

- | | |
|-----------------------------|--------|
| ❖ zestaw zabawowy | 1 szt. |
| ❖ bujak na sprężynie | 1 szt. |
| ❖ huśtawka ważka – podwójna | 1 szt. |
| ❖ huśtawka ważka | 1 szt. |
| ❖ huśtawka podwójna | 1 szt. |
| ❖ równoważnia na sprężynach | 1 szt. |

Oprócz wyżej wymienionych urządzeń planuje się ustawienie

❖ kosz na śmieci	8 szt.
❖ kosz na śmieci selektywne	2 szt.
❖ stojak na rowery	2 szt.
❖ wieża ratownika	1 szt.
❖ tablica informacyjna	2 szt.

Zastosowane materiały: — Elementy konstrukcyjne metalowe wykonane z profili zamkniętych ocynkowanych i malowanych.

Urządzenia montowane w gruncie poprzez betonowanie – zgodnie z zaleceniem producenta urządzeń.

Pozostałe elementy metalowe ocynkowane i/lub malowane proszkowo.

Słupki pionowe zabezpieczone od góry kapturkami z tworzywa — połączenia zamaskowane zaślepkami w celu zabezpieczenia przed odkręceniem lub uszkodzeniem.

Instalacje : Obiekt nie będzie wyposażony w żadne instalacje.

Na terenie objętym opracowaniem nie znajdują się żadne urządzenia i instalacje podziemne i nie zachodzi możliwość kolizji w trakcie realizacji zadania.

Załącznikiem do projektu jest projekt zagospodarowania działki nr 730/68 obręb 18 Piecki i działki nr 305 obręb Jakubowo oraz schemat rozmieszczenia urządzeń.

Obiekt przeznaczony na cele rekreacyjne i wypoczynkowe.

Opracował:

mgr inż. Mariusz Piórkowski
Uprawnienia budowlane do
kierowania robotami budowlanymi
bez ograniczeń w specjalności
konstrukcyjno-budowlanej
Nr ewid. 52122/06

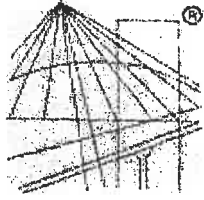

P O L S K A
I Z B A
I N Z Y N I E R Ó W
B U D O W N I C T W A

Zaświadczenie

o numerze weryfikacyjnym:

WAM-224-LK9-NSL *

Pan Mariusz Piórkowski o numerze ewidencyjnym WAM/BO/0029/06
adres zamieszkania m. Nowa Wieś Kętrzyńska 10 A, 11-400 Kętrzyn
jest członkiem Warmińsko-Mazurskiej Okręgowej Izby Inżynierów Budownictwa i posiada
wymagane ubezpieczenie od odpowiedzialności cywilnej.

Niniejsze zaświadczenie jest ważne do dnia 2019-02-28.

Zaświadczenie zostało wygenerowane elektronicznie i opatrzone bezpiecznym podpisem elektronicznym
weryfikowanym przy pomocy ważnego kwalifikowanego certyfikatu w dniu 2018-03-06 roku przez:

Mariusz Dobrzeniecki, Przewodniczący Rady Warmińsko-Mazurskiej Okręgowej Izby Inżynierów Budownictwa.

(Zgodnie art. 5 ust 2 ustawy z dnia 18 września 2001 r. o podpisie elektronicznym (Dz. U. 2001 Nr 130 poz. 1450) dane w postaci
elektronicznej opatrzone bezpiecznym podpisem elektronicznym weryfikowanym przy pomocy ważnego kwalifikowanego certyfikatu są
równoważne pod względem skutków prawnych dokumentom opatrzonym podpisami własnoręcznymi.)

* Weryfikację poprawności danych w niniejszym zaświadczeniu można sprawdzić za pomocą numeru weryfikacyjnego zaświadczenia na
stronie Polskiej Izby Inżynierów Budownictwa www.piib.org.pl lub kontaktując się z biurem właściwej Okręgowej Izby Inżynierów
Budownictwa.

Nr ewid. 52/98/Os

ODPIS

UPRAWNIENIA BUDOWLANE

Na podstawie art. 13 i art. 14 ustawy z dnia 07 lipca 1994r. - Prawo budowlane (Dz. U. Nr 89, poz. 414 z 1994 r. z późniejszymi zmianami) oraz § 9 ust. 1.- rozporządzenia Ministra Gospodarki Przestrzennej i Budownictwa z dnia 30 grudnia 1994 r. w sprawie samodzielnych funkcji technicznych w budownictwie (Dz. U. Nr 8, poz. 38 z 1995r.):

Par: mgr inż. budow. **MARIUSZ PIÓRKOWSKI** syn **Wacława**
urodzony(a) 11 kwietnia 1971r. w Przasnyszu

otrzymuje

w specjalności konstrukcyjno - budowlanej.-

uprawnienia do kierowania robotami budowlanymi bez ograniczeń.-



Z up. Wojewody
inż. Tadeusz Szobana
Dyrektor Wydziału Gospodarki
Przestrzennej i Infrastruktury Technicznej

mgr inż. Mariusz Piórkowski
Upewnienia budowlane do
kierowania robotami budowlanymi
bez ograniczeń w specjalności
konstrukcyjno-budowlanej
Nr ewid. 52/98/Os

Za zgodność: **mgr inż. Mariusz Piórkowski**
Upewnienia budowlane do
kierowania robotami budowlanymi
bez ograniczeń w specjalności
konstrukcyjno-budowlanej
Nr ewid. 52/98/Os

Szkic orientacyjny



MAPA SYTUACYJNO – WYSOKOŚCIOWA w skali 1:500 MAPA DO CELÓW PROJEKTOWYCH

Jed. Ewidenc.: 281004_2 Piecki
Obręb: 0018 Piecki
Nr. działki: 730/68

K.E.R.G. : 6642.1.39.2019
Arkusz: 7.208.23.25.3.1

Układ współrzędnych: 2000
Układ wysok.: Kronsztadt 60

Geodeta uprawniony: **Ryszard Wasilewski upr.nr. 12273**

Mragowo dn. 14,01,2019

USŁUGI GEODEZYJNO-KARTOGRAFICZNE
Ryszard Wasilewski
11-700 Mragowo, ul. Wolności 26 A
Upr. Nr. 12273
tel. (0 99) 741-90-99, kom. 0 601 940 132
NIP 742-158-93-56 REGON 143291307

Podpisuje się za niniejszy dokument m.in. w oparciu o wyniki prac geodezyjnych i kartograficznych, które zawiera opisanie terenu, zgodnie z obowiązującymi przepisami prawa.

STAROSTA MRAGOWSKI

2810. 2019.55
17 STY. 2019

Z up. S. i. M. Kryszyński

GŁÓWNY SPECJALISTA
w Wydziale Geodezji i Kartografii
Nie wyklucza się istnienia w terenie również urządzeń podziemnych ułożonych, a nie zgłoszonych do inwentaryzacji geodezyjnej. Obiekty budowlane wymagające pozwolenia na budowę podlegają geodezyjnemu wytyczeniu w terenie, a po ich wybudowaniu geodezyjnej inwentaryzacji powykonawczej obejmującej położenie ich na gruncie.

Skala 1:25000

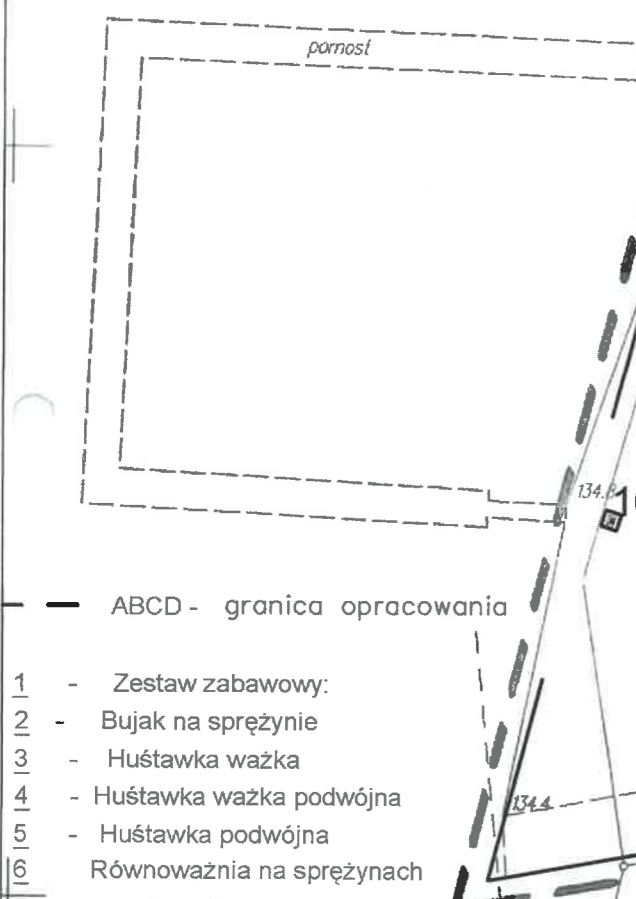

- ABCD - granica opracowania
- 1 - Zestaw zabawowy;
- 2 - Bujak na sprężynie
- 3 - Huśtawka ważka
- 4 - Huśtawka ważka podwójna
- 5 - Huśtawka podwójna
- 6 - Równoważnia na sprężynach
- 7 - Kość na śmieci
- 8 - Kosz do selekcji śmieci
- 9 - Stojak na rowery
- 10 - Wieża ratownika
- 11 - Tablica informacyjna

Projekt zagospodarowania Działki nr.730/68
Obręb Piecki i 305 obręb Jakubowo

Usytuowanie obiektów nie koliduje z istniejącymi sieciami wodno-kanalizacyjnymi, elektrycznymi, teletechnicznymi ani gazowymi.

INWEST-BUD Mariusz Piórkowski Nowa Wieś Kętrzyńska 10A, 11-400 Kętrzyń	
Gminny Ośrodek Kultury Sportu i Rekreacji PEGAZ ul. Zwycięstwa 6, 11-710 Piecki	DZIAŁKA NR 730/68 obręb Piecki i 305 obręb Jakubowo
Projekt zagospodarowania Działki 730/68 i 305	
BUDOWLANA	Styczeń 2018
Zagospodarowanie terenu	
Uprawnienie budowlane do kierowania robotami budowlanymi bez ograniczeń w specjalności konstrukcyjno-budowlanej	
Nr ewd 52/18/Os	
1	

Zestaw zabawowy – 1 szt.

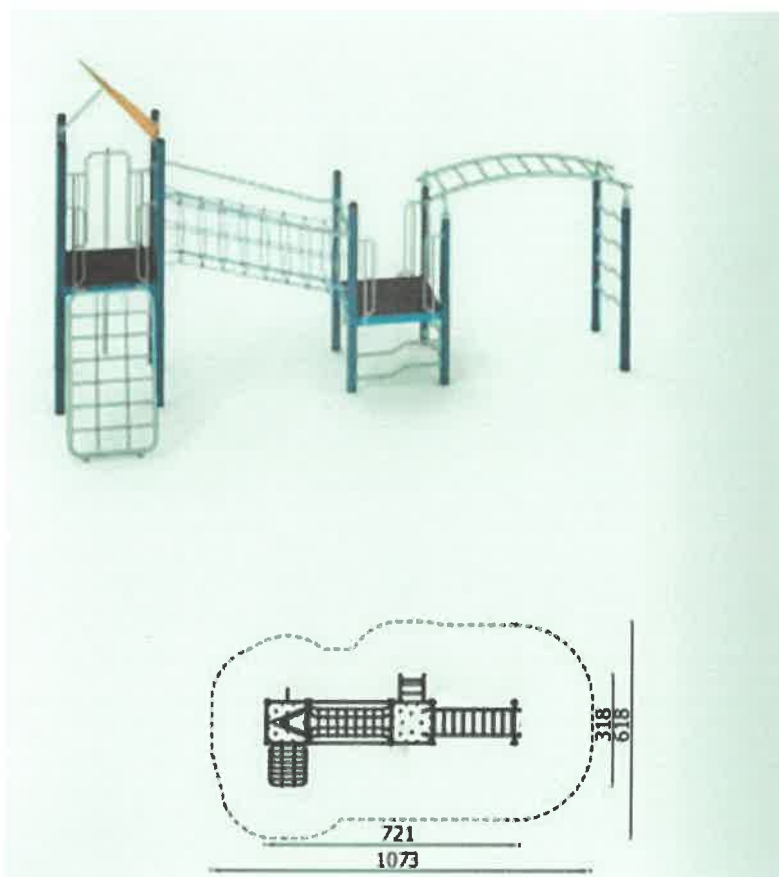

Bujak na sprężynie – 1 szt.

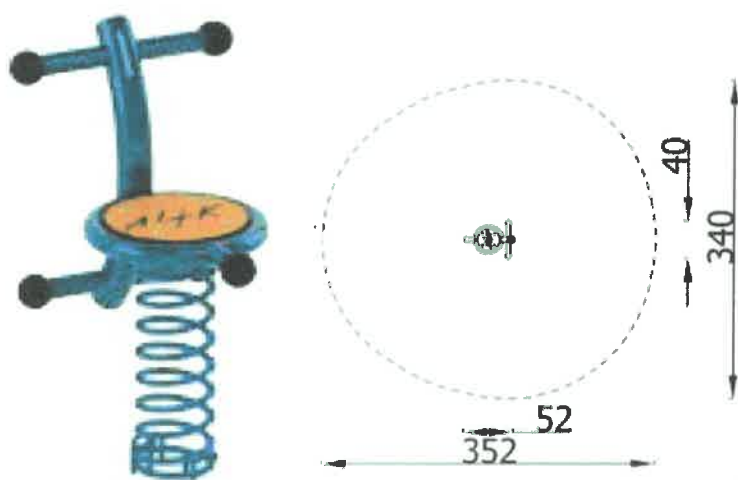

Huśtawka ważka – podwójna – 1 szt.

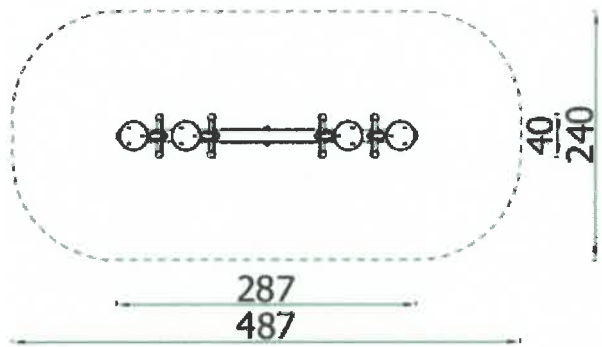
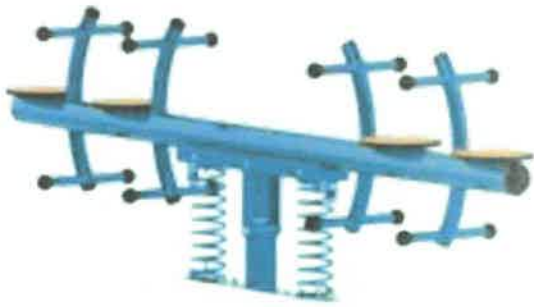

Huśtawka ważka – 1 szt.

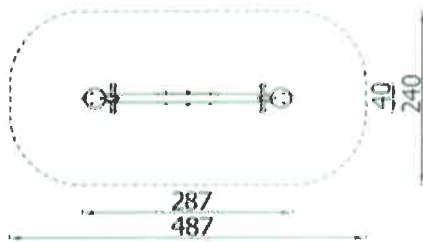

Huśtawka podwójna – 1 szt.

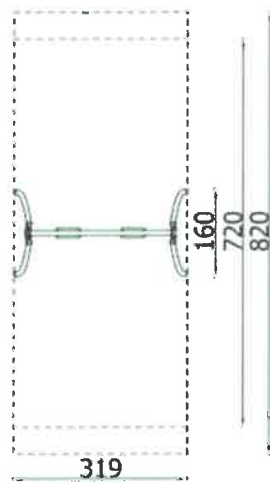

Równoważnia na sprężynach – 1 szt.

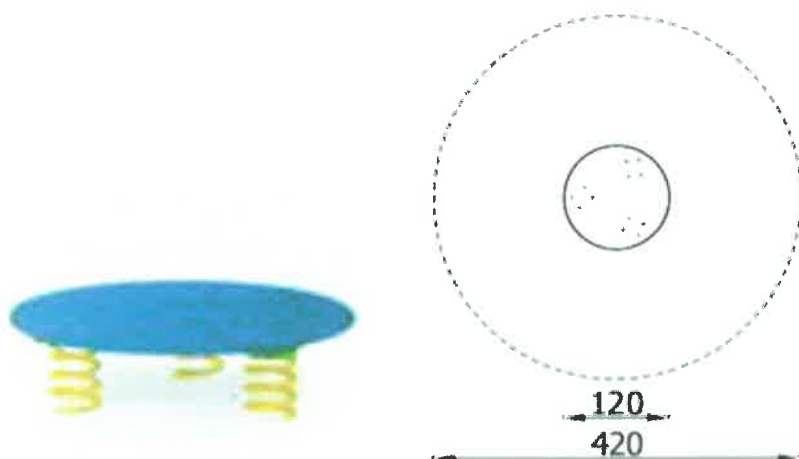

Tablica informacyjna – 2 szt.

Tablice jednostronne o wielkości 80 cm (wysokość) x 100 cm (szerokość) z dibondu, mocowana do dwóch słupków metalowych.



Kosz na śmieci – 8 szt.



Kosz na śmieci (selektywne) – 2 szt.



Stojak na rowery – 2 szt.

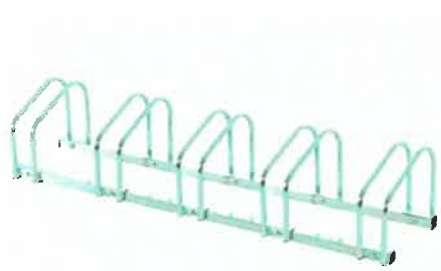

Wieża ratownika – 1 szt.

